



**Nastawne nawiewniki wirowe KD-8**

**AI**

**Zastosowanie:**



Nastawne nawiewniki wirowe KD-8 stosowane są do nadmuchu lub wyciągu dużych ilości powietrza.



Przeznaczone są dla dużych pomieszczeń (hale sportowe, baseny, terminale lotnicze). Wygięte łopatki maski przedniej można nastawiać indywidualnie co umożliwia nawiew ciepłego lub chłodnego powietrza.



Możliwość ustawienia łopatek pod kątem 90° umożliwia rozprowadzenie powietrza poziomo pod sufitem lub też wirowo w kierunku strefy przebywania ludzi.

**CD**

**Opis:**

Nastawny nawiewnik wirowy KD-8 składa się ze skrzynki rozprężnej i króćca przyłączeniowego wykonanych z blachy ocynkowanej. Maskę przednią i łopatki wykonane są z anodowanych profili aluminiowych i pokryte galwanicznie powłoką ochronną w kolorze aluminium. W króćcu przyłączeniowym znajduje się kłapa regulacyjna (przepustnica) wykonana z blachy perforowanej, która umożliwia regulację strumienia nawiewanego powietrza. Łopatki maski przedniej są ze sobą połączone i nastawne centralnie.

**Części składowe i wymiary**

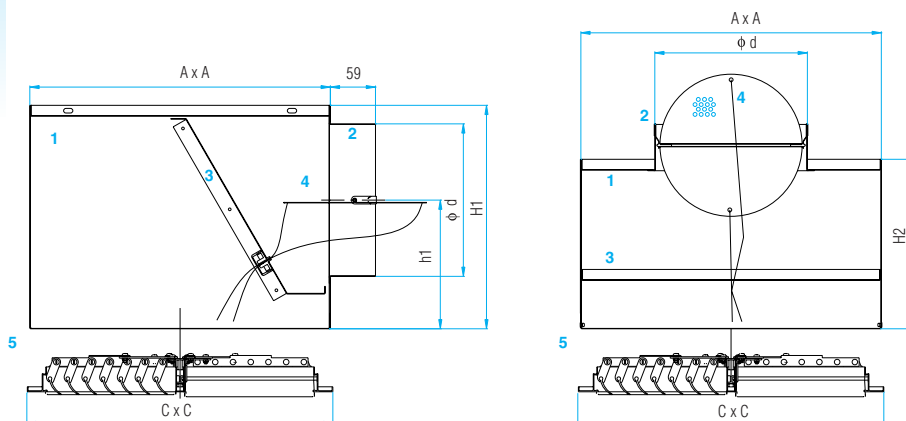

**Części składowe i wymiary**

1. skrzynka rozprężna
2. króciec przyłączeniowy
3. stalowa blacha perforowana
4. przepustnica regulacyjna
5. kłapa regulacyjna (przepustnica)
6. nawiewnik kwadratowy KD-8

Wielkość	A	C	H1	h1	H2	φd	A <sub>ef</sub> (m <sup>2</sup> )
<b>425</b>	422	431	330	190	300	198	0.1014
<b>600</b>	599	606	450	250	300	313	0.2367
<b>775</b>	774	781	530	280	300	448	0.3987
<b>1050</b>	1049	1056	630	340	400	498	0.7904

A<sub>ef</sub> - powierzchnia efektywna (m<sup>2</sup>)



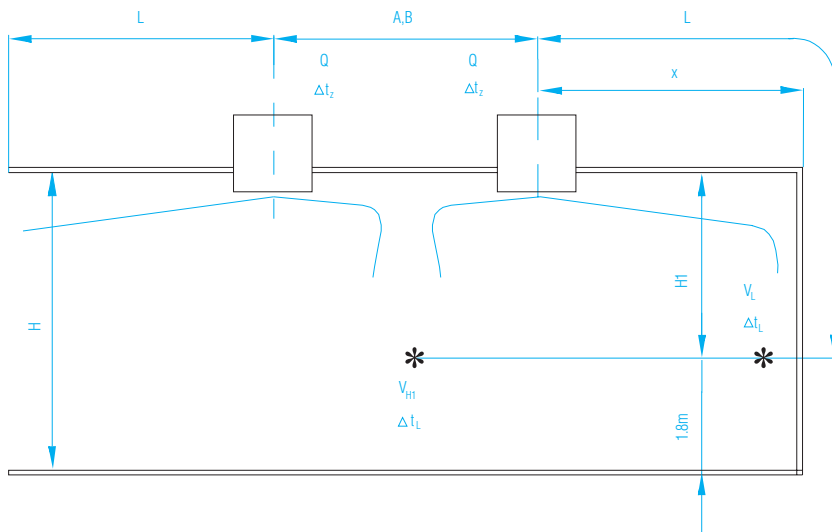

- Q (m³/h)** natężenie strumienia powietrza
- x (m)** odległość od ściany w poziomie
- H (m)** wysokość pomieszczenia
- H1 (m)** odległość od sufitu do strefy przebywania ludzi
- L (m)** zasięg strugi ( $L=H1+x$ )
- VL (m/s)** prędkość powietrza w odległości L
- $\Delta t_z$  (K) różnica temperatur powietrza nawiewanego i powietrza w pomieszczeniu
- $\Delta t_l$  (K) różnica temperatur rdzenia strumienia powietrza nawiewanego i powietrza w pomieszczeniu
- $\Delta p_t$  (Pa) strata ciśnienia
- LWA (db(A))** poziom mocy akustycznej
- VH1 (m/s)** prędkość powietrza w odległości H1
- A, B (m)** Rozstaw między nawiewnikami według długości i szerokości.

Strata ciśnienia i poziom natężenia dźwięku

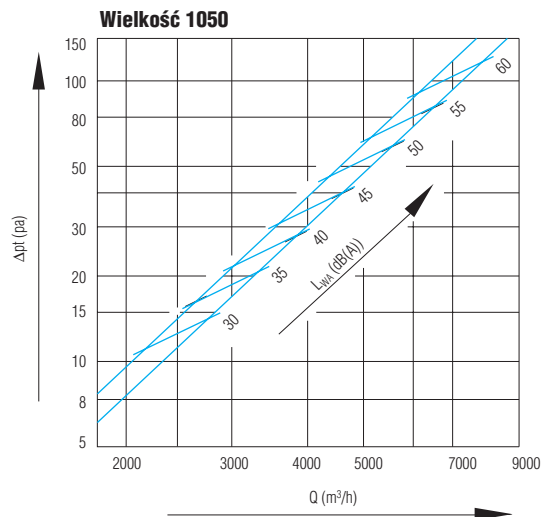
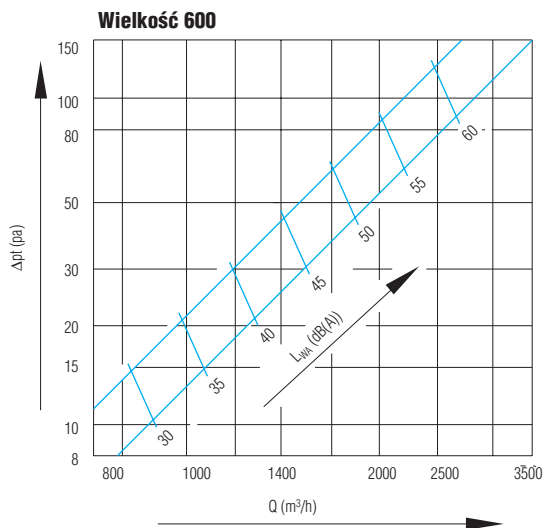
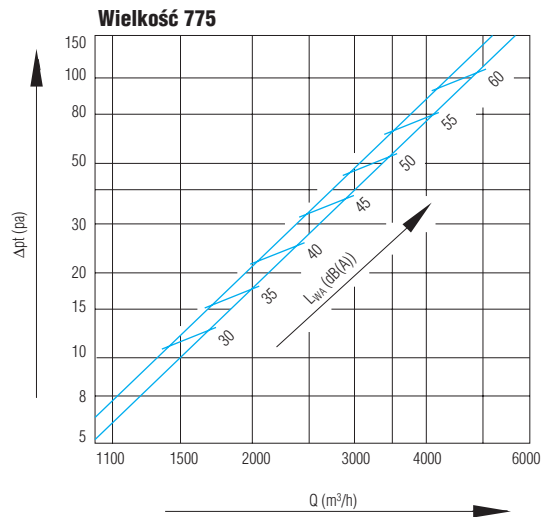
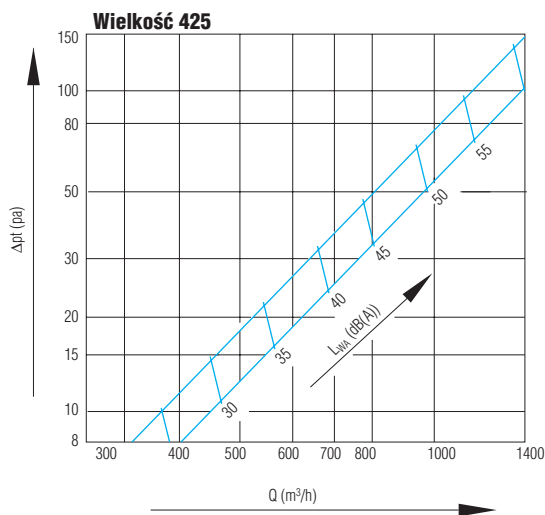

Maksymalny zasięg strugi

Maksymalny zasięg strugi pod kątem 45°

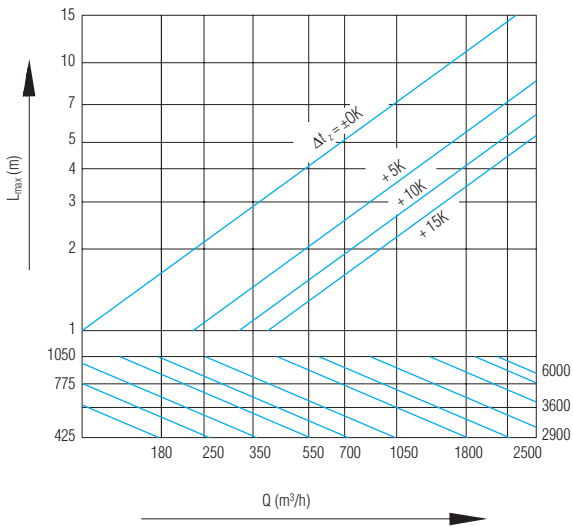

Maksymalny zasięg strugi pod kątem 75°

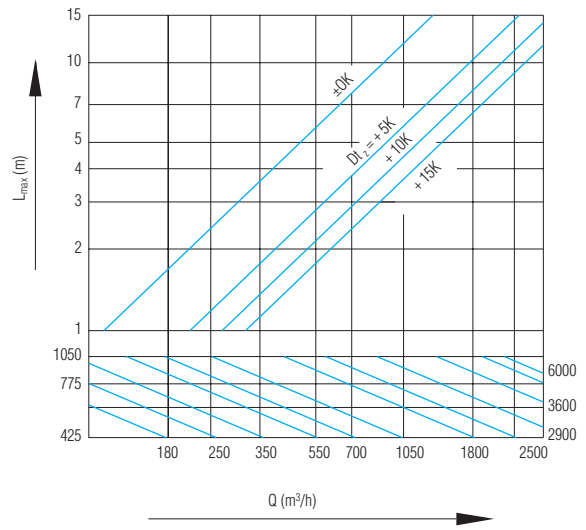

Maksymalny zasięg strugi pod kątem 60°

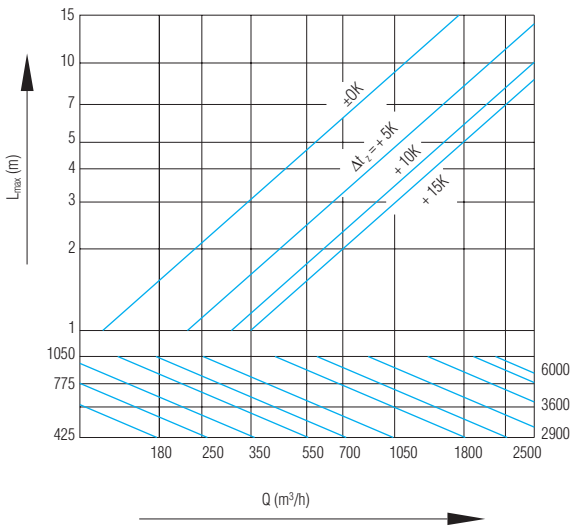

Maksymalny zasięg strugi pod kątem 90°

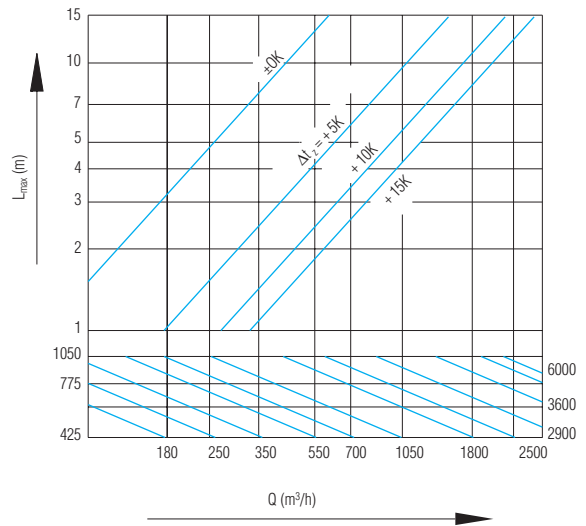

Rozkład prędkości strugi w strefie na odległości A (dotyczy efektu sufitowego)

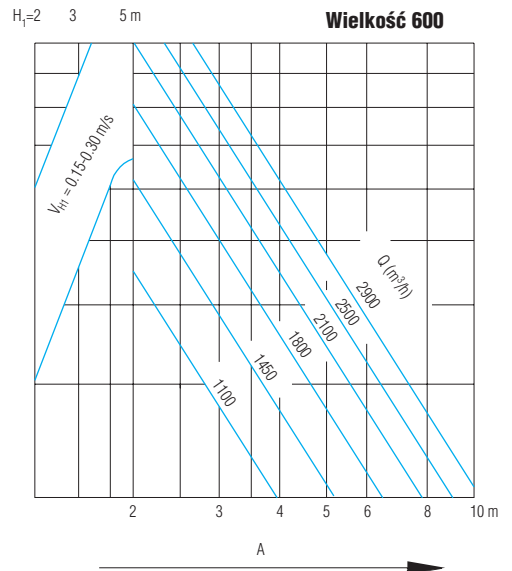
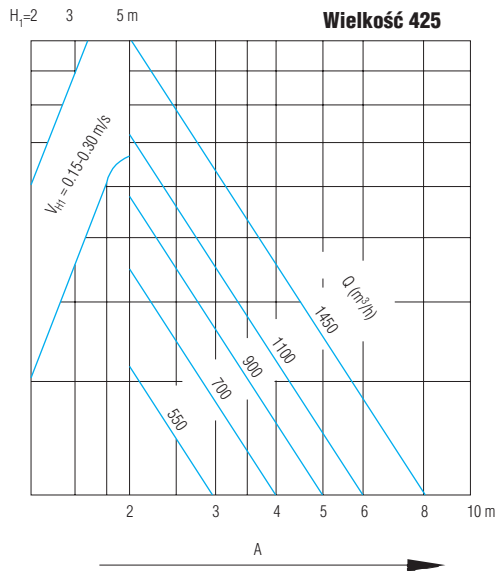

Rozkład prędkości strugi w strefie na odległości A (dotyczy efektu sufitowego)

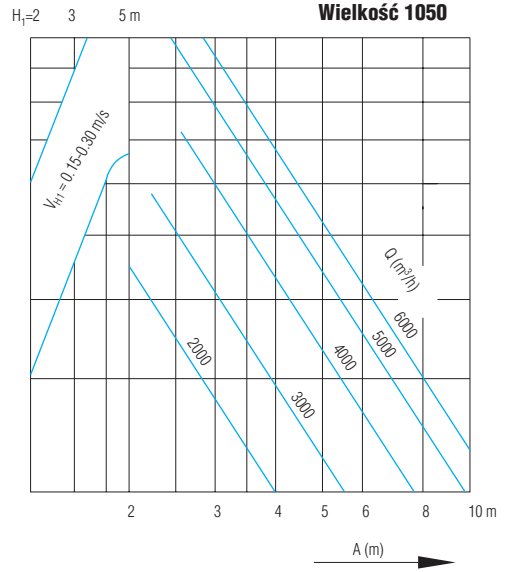
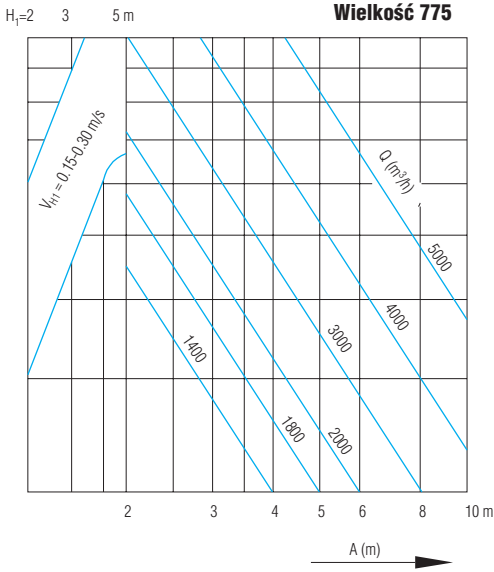

Rozkład prędkości strugi przy ścianie na odległości L (dotyczy efektu sufitowego)

